

7.31

Poz Pos/Поз	Naziv Name/Название	Artikal Code/Код
3.1	Osovinica gornjeg ležišta Pin for top hinge bearing/Штифт верхней петли рамы	20349
3.2	Gornje ležište Top hinge bearing/Петля верхняя рамы	20448
5.1	Donje ležište Bottom hinge-frame part/Нижняя петля рамы	20461
5.21	Nosač krila (u falcu) - Levi Bottom hinge-sach part-L/Нижняя петля-Л	20552
5.3	Nosač krila (u pero) 2D Bottom hinge-sach part/Нижняя петля створки	20550
6.1	Pokrivka donjeg ležišta Cap for b.h.-f.part/Накладка нижней петли рамы	20283
6.2	Pokrivka nosača krila (u falcu) Cap for b.h.-s.part/Накладка нижней петли	20280
6.3	Pokrivka gornje šarke Cap for t/s hinge/Накладка верхней петли створки	20285
6.4	Pokrivka gornjeg ležišta Cap for t.h. bearing/Накладка верхней петли рамы	20286
6.5	Pokrivka nosača krila (u pero) 2D Cap for b.h.-s.part/Накладка нижней петли створки	20290
6.6	Pokrivka donjeg ležišta - duga Cap for b.h.-f.part/Накладка нижней петли рамы	20284
7.31-7.32	Zasun PVC Shoot bolt/Шпинагалет запор. шульная	20480N i 20450
8.1	Ugaoni nosač Side hung hinge top/Поворотная верхняя петля створки	20572
8.2	Pritezač krila Side hung centre hinge-s.part/Скрытый прижим	20805
8.3	Srednja spojnica Side hung hinge/Срединная петля	20575
8.4	Prihvatnik pritezača krila Side h. centre h.-frame part/Ответная планка прижима	20815
9.1	Prihvatnik zatvarača za dvokrilni prozor Roller plate/Ответная планка двустворочного окна	20459
9.4	Prihvatnik zasuna Shoot bolt plate/Ригельная ответная планка	U zavisnosti od tipa profila According to profile/Зависимости от проф.
9.8	Prihvatnik mehanizma protiv pogrešnog rukovanja za DP Sach lifter/Ответная планка блокировщика и припод.	20741

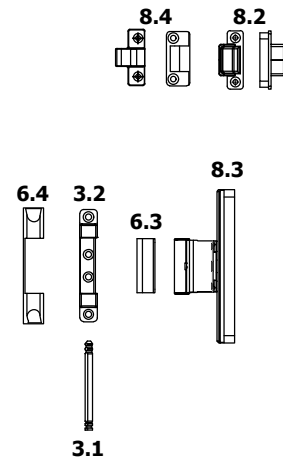

9.1

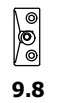

9.8

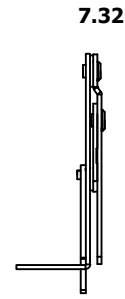
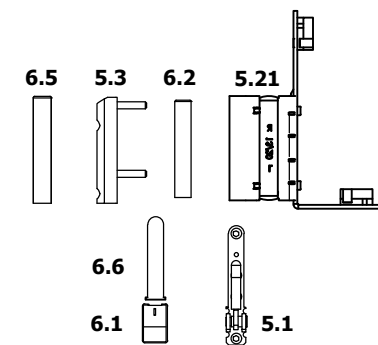

7.32



9.4

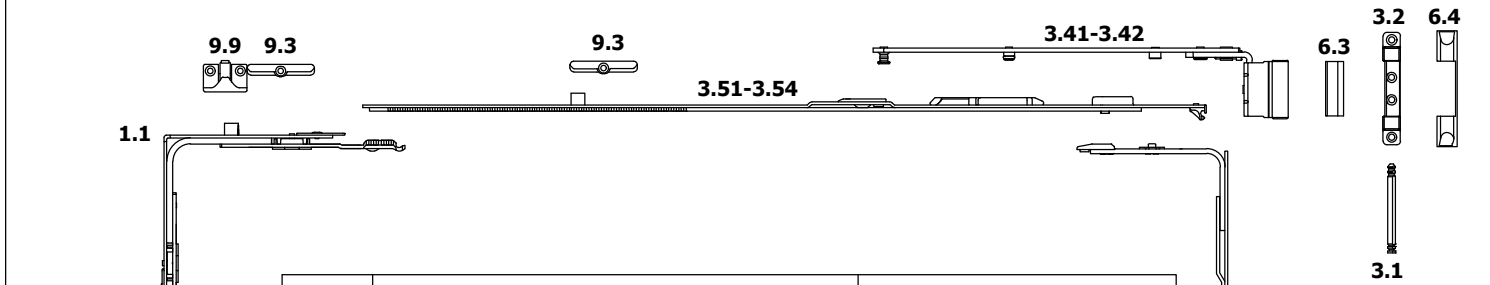

Poz Pos/Поз	Naziv Name/Название	Artikal Code/Код
1.1	Ugao "A" Corner drive/Угловая передача	20127
2.11-2.12	Fiksni zatvarač Gear/Механизм фиксированный	20128, 20129
2.21-2.26	Varijabilni zatvarač Gear/Механизм вариационный	20329-20334, 20337
2.8	Mehanizam protiv pogrešnog rukovanja Sach lifter/Блокиратор-приподниматель	20540
3.1	Osovinica gornjeg ležišta Pin for top hinge bearing/Штифт верхней петли рамы	20349
3.2	Gornje ležište Top hinge bearing/Петля верхняя рамы	20448
3.41-3.42	Ruka makaze Top stay arm/Рычаг ножниц	20501, 20502
3.51-3.54	Vodilica makaze Top stay rail/Штульп ножниц	20543-20546
4.1	Srednji zatvarač Side bolt/Средний запор	20139, 20142
4.3	Nastavak zatvarača Tip unit/Откидной запор	20338
5.1	Donje ležište Bottom hinge-frame part/Нижняя петля рамы	20461
5.22	Nosač krila (u falcu) - Desni Bottom hinge-sach part-R/Нижняя петля-П	20554
5.3	Nosač krila (u pero) 2D Bottom hinge-sach part/Нижняя петля створки	20550
6.1	Pokrivka donjeg ležišta Cap for b.h.-f.part/Накладка нижней петли рамы	20283
6.2	Pokrivka nosača krila (u falcu) Cap for b.h.-s.part/Накладка нижней петли	20280
6.3	Pokrivka gornje šarke Cap for t/s hinge/Накладка верхней петли створки	20285
6.4	Pokrivka gornjeg ležišta Cap for t.h. bearing/Накладка верхней петли рамы	20286
6.5	Pokrivka nosača krila (u pero) 2D Cap for b.h.-s.part/Накладка нижней петли створки	20290
6.6	Pokrivka donjeg ležišta - duga Cap for b.h.-f.part/Накладка нижней петли рамы	20284
9.2	Prihvatnik nagiba Tip plate/Откидная планка	U zavisnosti od tipa profila According to profile/Зависимости от проф.
9.3	Prihvatnik zatvarača Roller plate/Ответная планка	U zavisnosti od tipa profila According to profile/Зависимости от проф.
9.9	Mikroventus Night vent plate/Ответная планка микропроветрив.	20855
9.15	Prihvatnik mehanizma protiv pogrešnog rukovanja Sach lifter/Ответная планка блокировщика и припод.	20751
12.3	Nastavak Extention/Удлинитель	20344

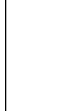

9.3

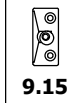

9.15



9.2



9.4